

Dell Inspiron 17R

擁有者手冊

電腦型號：Inspiron 17R-5720/17R-7720
安規型號：P15E
安規類型：P15E001



註，警示，警告



註：「註」是表示能幫助您更好使用電腦的資訊。



警示：「警示」表示若沒有遵從指示，可能導致硬體損壞或資料遺失。



警告：「警告」表示有可能會導致財產損失、人身傷害甚至死亡。

© 2012 Dell Inc. 版權所有，翻印必究。

本文中使用的商標：Dell™、DELL 徽標和 Inspiron™ 是 Dell Inc. 的商標；Microsoft®、Windows® 和 Windows 開始按鈕徽標  是 Microsoft Corporation 在美國和 / 或其他國家 / 地區的商標或註冊商標；Bluetooth® 是 Bluetooth SIG, Inc. 擁有的註冊商標，並授權給 Dell 使用。

目錄

- 1 開始操作之前 7**
 - 關閉電腦和連接的裝置 7
 - 安全說明 7
 - 建議的工具 8
- 2 拆裝電腦內部元件之後 9**
- 3 可切換頂蓋 11**
 - 卸下可切換頂蓋 11
 - 裝回可切換頂蓋 12
- 4 電池 13**
 - 卸下電池 13
 - 更換電池 13
- 5 鍵盤 15**
 - 卸下鍵盤 15
 - 裝回鍵盤 18
- 6 基座護蓋 19**
 - 卸下基座護蓋 19
 - 裝回基座護蓋 20
- 7 記憶體模組 21**
 - 卸下記憶體模組 21
 - 裝回記憶體模組 22
- 8 硬碟機 23**
 - 卸下硬碟機 23
 - 裝回硬碟機 26
- 9 光碟機 27**
 - 卸下光碟機 27
 - 裝回光碟機 29

10	無線迷你卡	31
	卸下無線迷你卡	31
	裝回無線迷你卡	33
11	mSATA 卡（選配）	35
	卸下 mSATA 卡	35
	裝回 mSATA 卡	37
12	手掌墊	39
	卸下手掌墊	39
	裝回手掌墊	41
13	幣式電池	43
	卸下幣式電池	43
	裝回幣式電池	45
14	風扇	47
	卸下風扇	47
	裝回風扇	48
15	LAN 板	49
	卸下 LAN 板	49
	裝回 LAN 板	51
16	LAN-USB 纜線	53
	卸下 LAN-USB 纜線	53
	裝回 LAN-USB 纜線	55
17	USB 板	57
	卸下 USB 板	57
	裝回 USB 板	59
18	顯示器	61
	卸下顯示器組件	61
	裝回顯示器組件	63
	卸下顯示器前蓋	64
	裝回顯示器前蓋	65
	卸下顯示板	66
	裝回顯示板	69

19 攝影機模組	71
卸下攝影機模組	71
裝回攝影機模組	74
20 主機板	75
卸下主機板	75
更換主機板	79
在 BIOS 中輸入服務標籤	80
21 散熱器	81
卸下散熱器	81
裝回散熱器	83
22 處理器	85
卸下處理器	85
裝回處理器	87
23 電源變壓器連接埠	89
卸下電源變壓器連接埠	89
裝回電源變壓器連接埠	91
24 喇叭	93
卸下喇叭	93
裝回喇叭	95
25 次低音喇叭	97
卸下次低音喇叭	97
裝回次低音喇叭	99
26 更新 BIOS	101

1

開始操作之前

關閉電腦和連接的裝置

 **警示：**為避免遺失資料，請在關閉電腦之前，儲存和關閉所有開啓的檔案，並結束所有開啓的程式。

- 1 儲存並關閉所有開啓的檔案，結束所有開啓的程式。
- 2 根據安裝在電腦上的作業系統，依照指示關閉電腦。

- **Windows 8:**

將滑鼠指標移至畫面右上或右下角，以開啓 Charms 側邊列，然後按一下**設定** → **電源** → **關機**。

- **Windows 7:**

按一下**開始** ，然後按一下**關機**。

將關閉 Microsoft Windows，然後關閉電腦。

 **註：**如果您使用了其他作業系統，請參閱您作業系統的說明文件，以獲得關機說明。

- 3 從電源插座上拔下電腦和所有連接裝置的電源線。
- 4 從電腦上拔下所有電話線、網路纜線，以及連接的所有裝置的電源線。
- 5 拔下電腦的電源線後，請按住電源按鈕約 5 秒，以導去主機板上的剩餘電量。

安全說明

請遵守以下安全規範，以避免電腦受到潛在的損壞，並確保您的人身安全。

 **警告：**拆裝電腦內部元件之前，請先閱讀電腦隨附的安全資訊。若要獲得其他安全性方面的最佳實踐資訊，請參閱 **Regulatory Compliance**（法規遵循）首頁 (dell.com/regulatory_compliance)。

 **警告：**打開電腦護蓋或面板之前，請先斷開所有電源。拆裝電腦內部元件之後，請先裝回所有護蓋、面板和螺絲，然後再連接電源。

 **警示：**為避免損壞電腦，請確保工作表面平整乾淨。

 **警示：**為避免損壞元件和插卡，請握住元件和插卡的邊緣，並避免碰觸插腳和觸點。

 **警示：**只有獲得認證的維修技術人員才可卸下機箱蓋並拆裝電腦內部的任何元件。請參閱安全說明，以獲得有關安全預防措施、拆裝電腦內部元件和防止靜電損壞的完整資訊。

 **警示：**在觸摸電腦內部的任何元件之前，請觸摸未上漆的金屬表面（例如電腦背面的金屬），以確保接地並導去您身上的靜電。作業過程中，應經常碰觸未上漆的金屬表面，以導去可能損壞內部元件的靜電。

 **警示：**拔下纜線時，請拔出其連接器或拉式彈片，而不要拉扯纜線。某些纜線的連接器帶有鎖定彈片或指旋螺絲；在拔下此類纜線之前，您必須先鬆開鎖定彈片或指旋螺絲。在拔下纜線時，連接器的兩側應同時退出，以避免弄彎連接器插腳。連接纜線時，請確保連接器與連接埠的朝向正確並且對齊。

 警示：若要拔下網路纜線，請先將纜線從電腦上拔下，然後再將其從網路裝置上拔下。

 警示：按壓並從 8 合 1 媒體讀卡器退出任何已安裝的插卡。

建議的工具

本文件中的程序可能需要下列工具：

- 十字槽螺絲起子
- 塑膠劃線器
- 小型平頭螺絲起子

2

拆裝電腦內部元件之後

完成更換程序後，請確保執行以下作業：

- 裝回所有螺絲並確保沒有在電腦內部遺留任何螺絲
- 先連接您卸下的所有外接式裝置、纜線、插卡以及所有其他零件，然後再使用電腦
- 將電腦和連接的所有裝置連接至電源插座



警示：開啓電腦之前，請裝回所有螺絲並確保沒有在電腦內部遺留任何螺絲。否則可能會導致電腦損壞。

3

可切換頂蓋



警告：拆裝電腦內部元件之前，請先閱讀電腦隨附的安全資訊，並依照第 7 頁的「開始操作之前」中的步驟進行。如需更多安全性最佳做法資訊，請參閱 **Regulatory Compliance Homepage**（法規遵循）首頁 (dell.com/regulatory_compliance)。

卸下可切換頂蓋

- 1 將頂蓋釋放門推至一側。
可切換頂蓋會跳起。
- 2 將可切換頂蓋從電腦提起取出。



1 顯示器護蓋
3 頂蓋釋放門

2 可切換頂蓋

裝回可切換頂蓋

1 將可切換頂蓋底部的彈片與顯示器護蓋上的插槽對齊，將可切換頂蓋卡至定位。

 註：確定可切換頂蓋上的彈片已固定在顯示器護蓋上的插槽。

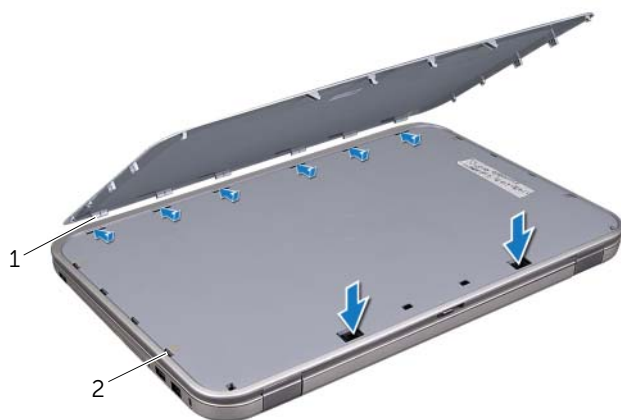

1 彈片

2 插槽

2 按照第 9 頁的「拆裝電腦內部元件之後」中的說明進行操作。

4

電池



警告：拆裝電腦內部元件之前，請先閱讀電腦隨附的安全資訊，並依照第 7 頁的「開始操作之前」中的步驟進行。如需更多安全性最佳做法資訊，請參閱 **Regulatory Compliance Homepage**（法規遵循）首頁 (dell.com/regulatory_compliance)。

卸下電池

- 1 闔上顯示器並將電腦翻轉。
- 2 將電池釋放門鎖滑到解除鎖定位置。
- 3 掀起電池，從電池凹槽取出。

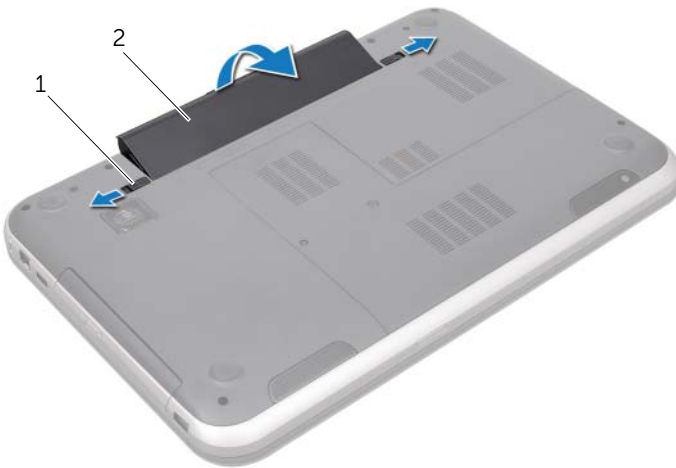

1 電池釋放門鎖 (2)

2 電池

更換電池

- 1 將電池上的彈片與電池凹槽內的插槽對齊，然後壓下電池直到卡入定位為止。
- 2 按照第 9 頁的「拆裝電腦內部元件之後」中的說明進行操作。

5

鍵盤



警告：拆裝電腦內部元件之前，請先閱讀電腦隨附的安全資訊，並依照第 7 頁的「開始操作之前」中的步驟進行。如需更多安全性最佳做法資訊，請參閱 **Regulatory Compliance Homepage**（法規遵循）首頁 (dell.com/regulatory_compliance)。

卸下鍵盤

事前準備作業

卸下電池。請參閱第 13 頁的「卸下電池」。

程序

△ 警示：鍵盤上的鍵帽容易受損和錯位，並且在裝回時很費時。在卸下和處理鍵盤時請務必小心。

- 1 翻轉電腦，然後將顯示器打開至最大角度。
- 2 使用塑膠畫線器，將鍵盤從手掌墊上的彈片釋放，然後將鍵盤抬起，直到與手掌墊分開。

△ 警示：卸下和處理鍵盤時請務必格外小心。否則，可能會刮傷顯示板。



1 彈片 (4)

2 塑膠畫線器

3 鍵盤

4 手掌墊

- 3 小心地翻轉鍵盤，將它置於手掌墊上。
- 4 提起連接器門鎖，然後拉起拉式彈片，並從主機板連接器拔下鍵盤纜線。
- 5 將鍵盤從電腦抬起取出。



1 鍵盤纜線

2 連接器門鎖

3 彈片 (6)

裝回鍵盤

程序

- 1 將鍵盤纜線推入主機板連接器，然後壓下連接器門鎖以固定纜線。
- 2 將鍵盤底部的彈片推入手掌墊的插槽，並將鍵盤置於手掌墊上。
- 3 輕輕沿著鍵盤邊緣向下按壓，將鍵盤固定至手掌墊的彈片之下。
- 4 闔上顯示器並將電腦翻轉。

後續必要作業

- 1 裝回電池。請參閱第 13 頁的「更換電池」。
- 2 按照第 9 頁的「拆裝電腦內部元件之後」中的說明進行操作。

6

基座護蓋

警告： 拆裝電腦內部元件之前，請先閱讀電腦隨附的安全資訊，並依照第 7 頁的「開始操作之前」中的步驟進行。如需更多安全性最佳做法資訊，請參閱 **Regulatory Compliance Homepage**（法規遵循）首頁 (dell.com/regulatory_compliance)。

卸下基座護蓋

事前準備作業

卸下電池。請參閱第 13 頁的「卸下電池」。

程序

- 1 鬆開將基座護蓋固定至電腦基座的緊固螺絲。
- 2 用指尖將基座護蓋從電腦基座撬起。
- 3 提起基座護蓋，使其脫離電腦基座。



1 緊固螺絲 (2)

2 基座護蓋

裝回基座護蓋

程序

- 1 將基座護蓋上的彈片推入電腦基座上的插槽，使基座護蓋卡至定位。
- 2 鎖緊將基座護蓋固定至電腦基座的緊固螺絲。

後續必要作業

- 1 裝回電池。請參閱第 13 頁的「更換電池」。
- 2 按照第 9 頁的「拆裝電腦內部元件之後」中的說明進行操作。

7

記憶體模組



警告：拆裝電腦內部元件之前，請先閱讀電腦隨附的安全資訊，並依照第 7 頁的「開始操作之前」中的步驟進行。如需更多安全性最佳做法資訊，請參閱 **Regulatory Compliance Homepage**（法規遵循）首頁 (dell.com/regulatory_compliance)。

卸下記憶體模組

事前準備作業

- 1 卸下電池。請參閱第 13 頁的「卸下電池」。
- 2 卸下底座護蓋。請參閱第 19 頁的「卸下底座護蓋」。

程序



警示：為防止損壞記憶體模組連接器，請勿使用工具分開記憶體模組的固定夾。

- 1 用指尖小心地將記憶體模組連接器每端的固定夾分開，直至記憶體模組彈起。
- 2 從記憶體模組連接器中卸下記憶體模組。

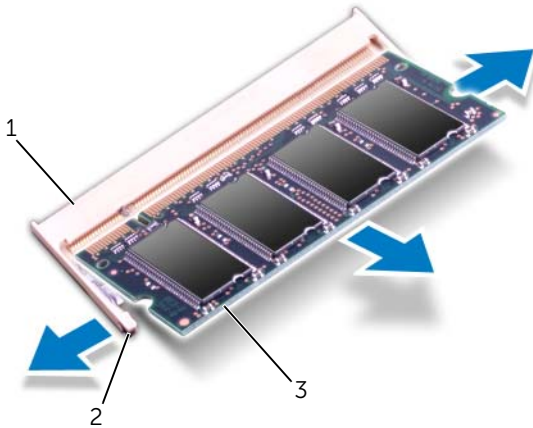

1	記憶體模組連接器	2	固定夾 (2)
3	記憶體模組		

裝回記憶體模組

程序

 **警示：**如果您需要在兩個連接器中安裝記憶體模組，請先在標有「DIMM A」的連接器中安裝記憶體模組，然後在標有「DIMM B」的連接器中安裝記憶體模組。

- 1 將記憶體模組上的槽口與記憶體模組連接器上的彈片對齊。
- 2 以 45 度角將記憶體模組穩固地插入連接器，向下按壓記憶體模組，直至其卡入到位。如果未聽到卡嗒聲，請卸下記憶體模組並重新安裝。

 **註：**如果記憶體模組安裝不正確，電腦可能無法啟動。

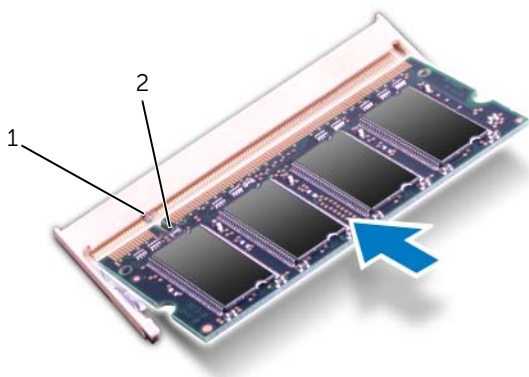

1 彈片 2 槽口

後續必要作業

- 1 裝回基座護蓋。請參閱第 20 頁的「裝回基座護蓋」。
- 2 裝回電池。請參閱第 13 頁的「更換電池」。
- 3 按照第 9 頁的「拆裝電腦內部元件之後」中的說明進行操作。
- 4 開啓您的電腦。

8

硬碟機



警告：拆裝電腦內部元件之前，請先閱讀電腦隨附的安全資訊，並依照第 7 頁的「開始操作之前」中的步驟進行。如需更多安全性最佳做法資訊，請參閱 **Regulatory Compliance Homepage**（法規遵循）首頁 (dell.com/regulatory_compliance)。



警示：為避免遺失資料，請勿在電腦處於開機或睡眠狀態時卸下硬碟機。



警示：硬碟機極易損壞，在處理硬碟機時請務必小心。

卸下硬碟機

事前準備作業

- 1 卸下電池。請參閱第 13 頁的「卸下電池」。
- 2 卸下基座護蓋。請參閱第 19 頁的「卸下基座護蓋」。

程序

- 1 卸下將硬碟機組件固定在電腦基座的螺絲。
- 2 將硬碟機組件推至電腦一側，以中斷與主機板連接器的連接。
- 3 將硬碟機組件從電腦基座中抬起取出。

Inspiron 17R-7720

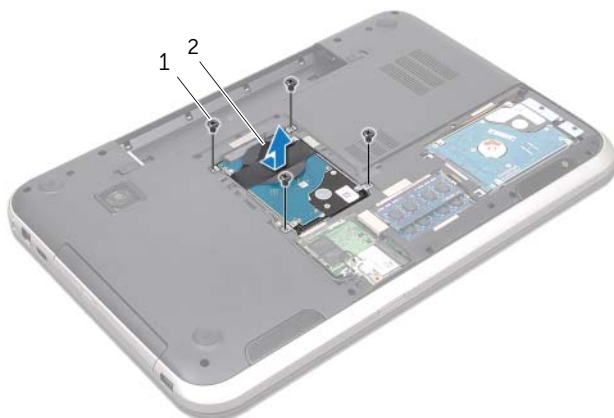

1 螺絲 (4)

2 硬碟機組件

Inspiron 17R-5720/Inspiron 17R-7720

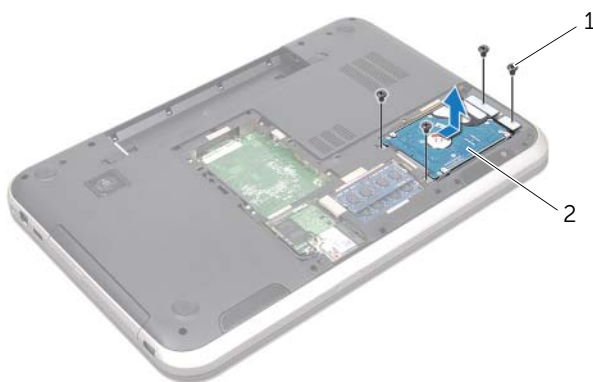

1 螺絲 (4)

2 硬碟機組件

4 卸下用來將硬碟機托架固定至硬碟機的螺絲。

5 將硬碟機托架從硬碟機抬起取出。

Inspiron 17R-7720

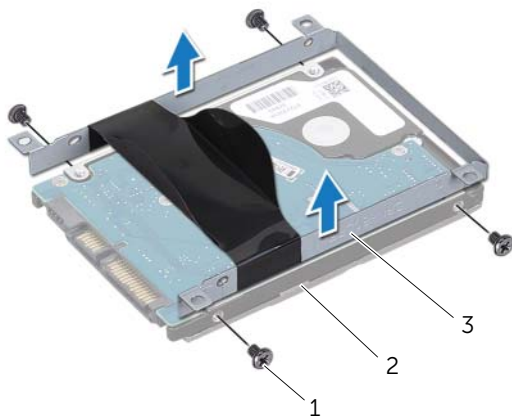

1	螺絲 (4)	2	硬碟機
3	硬碟機托架		

Inspiron 17R-5720/Inspiron 17R-7720

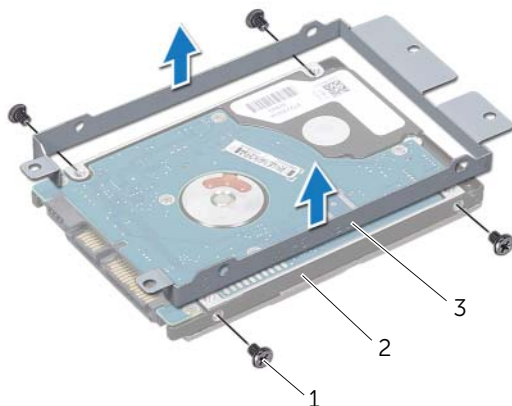

1	螺絲 (4)	2	硬碟機
3	硬碟機托架		

裝回硬碟機

程序

- 1 從包裝中取出新的硬碟機。
請保留原包裝材料以便存放或運送硬碟機。
- 2 將硬碟機托架上的螺絲孔對準硬碟機上的螺絲孔。
- 3 裝回用來將硬碟機托架固定至硬碟機的螺絲。
- 4 將硬碟機組件置於電腦基座上。
- 5 將硬碟機組件推入，連接主機板連接器。
- 6 裝回將硬碟機組件固定在電腦基座的螺絲。

後續必要作業

- 1 裝回基座護蓋。請參閱第 20 頁的「裝回基座護蓋」。
- 2 裝回電池。請參閱第 13 頁的「更換電池」。
- 3 按照第 9 頁的「拆裝電腦內部元件之後」中的說明進行操作。



警告：拆裝電腦內部元件之前，請先閱讀電腦隨附的安全資訊，並依照第 7 頁的「開始操作之前」中的步驟進行。如需更多安全性最佳做法資訊，請參閱 **Regulatory Compliance Homepage**（法規遵循）首頁 (dell.com/regulatory_compliance)。

卸下光碟機

事前準備作業

- 1 卸下電池。請參閱第 13 頁的「卸下電池」。
- 2 卸下基座護蓋。請參閱第 19 頁的「卸下基座護蓋」。

程序

- 1 卸下將光碟機組件固定至電腦基座的螺絲。
- 2 以指尖將光碟機組件推出光碟機支架。

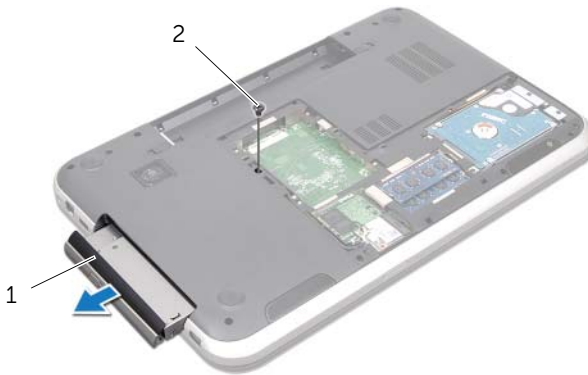

1 光碟機組件

2 螺絲

- 3 小心地將光碟機前蓋撬起，並將它從光碟機組件取下。
- 4 卸下將光碟機托架固定在光碟機上的螺絲。
- 5 卸下光碟機托架。

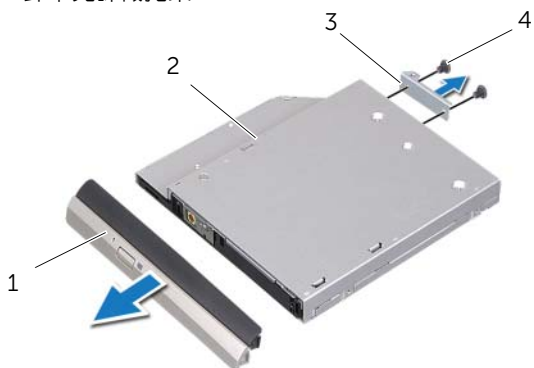

1	光碟機前蓋	2	光碟機
3	光碟機托架	4	螺絲 (2)

裝回光碟機

程序

- 1 將光碟機托架上的螺絲孔對準光碟機上的螺絲孔。
- 2 裝回將光碟機托架固定在光碟機上的螺絲。
- 3 將光碟機前蓋上的彈片對準光碟機組件上的插槽，使光碟機前蓋卡至定位。
- 4 將光碟機組件推入光碟機支架，直至它完全就定位。
- 5 裝回將光碟機組件固定至電腦基座的螺絲。

後續必要作業

- 1 裝回基座護蓋。請參閱第 20 頁的「裝回基座護蓋」。
- 2 裝回電池。請參閱第 13 頁的「更換電池」。
- 3 按照第 9 頁的「拆裝電腦內部元件之後」中的說明進行操作。



警告：拆裝電腦內部元件之前，請先閱讀電腦隨附的安全資訊，並依照第 7 頁的「開始操作之前」中的步驟進行。如需更多安全性最佳做法資訊，請參閱 **Regulatory Compliance Homepage**（法規遵循）首頁 (dell.com/regulatory_compliance)。



註：對於非 Dell 公司提供的無線迷你卡，Dell 不保證其相容性，也不提供支援。

如果您在訂購電腦時也訂購有無線迷你卡，則該插卡已經安裝。

您的電腦具有一個半長迷你卡插槽，可支援無線區域網路 (WLAN) 和藍芽組合卡、Wi-Fi 和微波存取全球互通 (WiMax) 卡。

卸下無線迷你卡

事前準備作業

- 1 卸下電池。請參閱第 13 頁的「卸下電池」。
- 2 卸下基座護蓋。請參閱第 19 頁的「卸下基座護蓋」。

程序

- 1 從迷你卡上拔下天線纜線。
- 2 卸下將迷你卡固定至主機板連接器的螺絲。

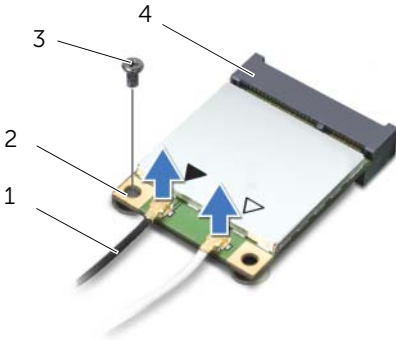

1	天線纜線 (2)	2	迷你卡
3	螺絲	4	主機板連接器

- 3 從主機板連接器中抬起取出迷你卡。

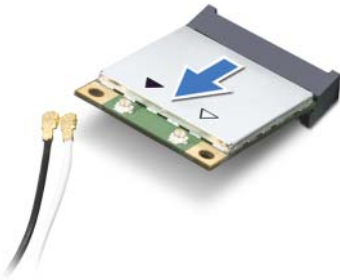



警示：如果迷你卡未安裝在電腦中，請將其存放在防靜電保護包裝中。若要獲得更多資訊，請參閱電腦所隨附安全說明中的「防止靜電損壞」。

裝回無線迷你卡

程序

- 1 從包裝中取出新的迷你卡。
- 2 將迷你卡上的槽口對齊主機板連接器中的彈片。

 **警示：將迷你卡平穩地推入到位。**
如果您用力過大，可能會損壞連接器。

 **警示：連接器採用鎖定式設計以確保正確插接。**
如果您感到有阻力，請檢查迷你卡和主機板上的連接器並重新對齊迷你卡。

 **警示：為避免損壞迷你卡，切勿將纜線置於迷你卡下方。**

- 3 以 45 度角將迷你卡連接器插入至主機板連接器。
- 4 向下按壓迷你卡的另一端，使其插到主機板上的插槽中，並裝回將迷你卡固定在主機板連接器上的螺絲。
- 5 將天線纜線連接至迷你卡的連接器。
下表提供了您電腦所支援迷你卡的天線纜線顏色配置。

迷你卡上的連接器	天線纜線顏色配置
WLAN + 藍芽（2 條纜線）	
主要 WLAN + 藍芽（白色三角形）	白色
輔助 WLAN + 藍芽（黑色三角形）	黑色
WWAN（2 條天線纜線）	
主要 WWAN（白色三角形）	白色
輔助 WWAN（黑色三角形）	黑色

後續必要作業

- 1 裝回基座護蓋。請參閱第 20 頁的「裝回基座護蓋」。
- 2 裝回電池。請參閱第 13 頁的「更換電池」。
- 3 按照第 9 頁的「拆裝電腦內部元件之後」中的說明進行操作。

11

mSATA 卡（選配）



警告：拆裝電腦內部元件之前，請先閱讀電腦隨附的安全資訊，並依照第 7 頁的「開始操作之前」中的步驟進行。如需更多安全性最佳做法資訊，請參閱 **Regulatory Compliance Homepage（法規遵循）** 首頁 (dell.com/regulatory_compliance)。



註：對於非 Dell 公司提供的 mSATA 卡，Dell 不保證其相容性，也不提供支援。

如果您訂購電腦的同時訂購有 mSATA 卡，則電腦中已安裝此插卡。

卸下 mSATA 卡

事前準備作業

- 1 卸下電池。請參閱第 13 頁的「卸下電池」。
- 2 卸下基座護蓋。請參閱第 19 頁的「卸下基座護蓋」。

程序

- 1 卸下將 mSATA 卡固定至主機板連接器的螺絲。
- 2 將 mSATA 卡從主機板連接器提起取出。



- | | | | |
|---|---------|---|----|
| 1 | mSATA 卡 | 2 | 螺絲 |
| 3 | 主機板連接器 | | |

△ 警示：如果 mSATA 卡未安裝在電腦中，請將其存放在防靜電保護包裝中。若要獲得更多資訊，請參閱電腦所隨附安全說明中的「防止靜電損壞」。

裝回 mSATA 卡

程序

- 1 將全新 mSATA 卡從包裝中取出。
- 2 將 mSATA 卡上的槽口對齊主機板連接器中的彈片。



警示：將 mSATA 卡平穩地推入到位。
如果您用力過大，可能會損壞連接器。



警示：為避免使 mSATA 卡受損，請勿將纜線置於 mSATA 卡下方。

- 3 以 45 度角將 mSATA 卡連接器插入至主機板連接器。
- 4 向下按壓 mSATA 卡的另一端，使其插到主機板上的插槽中，並裝回將 mSATA 卡固定在主機板連接器上的螺絲。

後續必要作業

- 1 裝回基座護蓋。請參閱第 20 頁的「裝回基座護蓋」。
- 2 裝回電池。請參閱第 13 頁的「更換電池」。
- 3 按照第 9 頁的「拆裝電腦內部元件之後」中的說明進行操作。

12

手掌墊



警告：拆裝電腦內部元件之前，請先閱讀電腦隨附的安全資訊，並依照第 7 頁的「開始操作之前」中的步驟進行。如需更多安全性最佳做法資訊，請參閱 **Regulatory Compliance Homepage**（法規遵循）首頁 (dell.com/regulatory_compliance)。

卸下手掌墊

事前準備作業

- 1 卸下電池。請參閱第 13 頁的「卸下電池」。
- 2 卸下鍵盤。請參閱第 15 頁的「卸下鍵盤」。
- 3 卸下基座護蓋。請參閱第 19 頁的「卸下基座護蓋」。
- 4 按照第 27 頁的「卸下光碟機」中步驟 1 至步驟 2 的說明進行操作。

程序

- 1 卸下將手掌墊固定至電腦基座的螺絲。



- 2 翻轉電腦，然後將顯示器打開至最大角度。
- 3 卸下將手掌墊固定至電腦基座的螺絲。
- 4 提起連接器門鎖並拉動拉式彈片，將熱鍵板纜線、電源按鈕板纜線和觸控墊纜線從主機板上的連接器拔下。

△ 警告：小心地將手掌墊與顯示器組件分開，以免顯示器組件受損。

- 5 以指尖將手掌墊從光碟機支架的插槽抬起。
- 6 小心地將手掌墊撬起，使手掌墊與電腦基座分開。



- | | |
|-----------|----------|
| 1 熱鍵板纜線 | 2 拉式彈片 |
| 3 連接器門鎖 | 4 螺絲 (4) |
| 5 手掌墊 | 6 觸控墊纜線 |
| 7 電源按鈕板纜線 | |

裝回手掌墊

程序

- 1 將手掌墊對齊電腦基座，然後將手掌墊輕輕卡至定位。
- 2 將熱鍵板纜線、電源按鈕板纜線和觸控墊纜線推入主機板上的連接器，並向下按壓連接器門鎖來固定纜線。
- 3 裝回將手掌墊固定至電腦基座的螺絲。
- 4 闔上顯示器並將電腦翻轉。
- 5 裝回將手掌墊固定至電腦基座的螺絲。

後續必要作業

- 1 按照第 29 頁的「裝回光碟機」中步驟 4 至步驟 5 的說明進行操作。
- 2 裝回基座護蓋。請參閱第 20 頁的「裝回基座護蓋」。
- 3 裝回鍵盤。請參閱第 18 頁的「裝回鍵盤」。
- 4 裝回電池。請參閱第 13 頁的「更換電池」。
- 5 按照第 9 頁的「拆裝電腦內部元件之後」中的說明進行操作。

13

幣式電池



警告：拆裝電腦內部元件之前，請先閱讀電腦隨附的安全資訊，並依照第 7 頁的「開始操作之前」中的步驟進行。如需更多安全性最佳做法資訊，請參閱 **Regulatory Compliance Homepage**（法規遵循）首頁 (dell.com/regulatory_compliance)。



警告：如果電池安裝不正確，可能會發生爆炸。請僅使用相同電池或同類型電池來更換原有的電池。請依照製造廠商的指示來丟棄用過的電池。

卸下幣式電池

事前準備作業

- 1 卸下電池。請參閱第 13 頁的「卸下電池」。
- 2 卸下鍵盤。請參閱第 15 頁的「卸下鍵盤」。
- 3 卸下基座護蓋。請參閱第 19 頁的「卸下基座護蓋」。
- 4 按照第 27 頁的「卸下光碟機」中步驟 1 至步驟 2 的說明進行操作。
- 5 卸下手掌墊。請參閱第 39 頁的「卸下手掌墊」。

程序

△ 警告：取出幣式電池會使 BIOS 設定重設為預設設定。
建議您在取出幣式電池之前先記下 BIOS 設定。

使用塑膠畫線器輕輕從主機板上的電池插槽撬起幣式電池。



-
- | | | | |
|---|-------|---|------|
| 1 | 塑膠畫線器 | 2 | 幣式電池 |
| 3 | 電池槽 | | |
-

裝回幣式電池

程序

正極面朝上，將幣式電池卡入主機板上的電池插槽。

後續必要作業

- 1 裝回手掌墊。請參閱第 41 頁的「裝回手掌墊」。
- 2 按照第 29 頁的「裝回光碟機」中步驟 4 至步驟 5 的說明進行操作。
- 3 裝回基座護蓋。請參閱第 20 頁的「裝回基座護蓋」。
- 4 裝回鍵盤。請參閱第 18 頁的「裝回鍵盤」。
- 5 裝回電池。請參閱第 13 頁的「更換電池」。
- 6 按照第 9 頁的「拆裝電腦內部元件之後」中的說明進行操作。



警告：拆裝電腦內部元件之前，請先閱讀電腦隨附的安全資訊，並依照第 7 頁的「開始操作之前」中的步驟進行。如需更多安全性最佳做法資訊，請參閱 **Regulatory Compliance Homepage**（法規遵循）首頁 (dell.com/regulatory_compliance)。

卸下風扇

事前準備作業

- 1 卸下電池。請參閱第 13 頁的「卸下電池」。
- 2 卸下底座護蓋。請參閱第 19 頁的「卸下底座護蓋」。
- 3 卸下鍵盤。請參閱第 15 頁的「卸下鍵盤」。
- 4 按照第 27 頁的「卸下光碟機」中步驟 1 至步驟 2 的說明進行操作。
- 5 卸下手掌墊。請參閱第 39 頁的「卸下手掌墊」。

程序

- 1 從主機板連接器拔下風扇纜線。
- 2 卸下將風扇固定在電腦底座上的螺絲。
- 3 將次風扇連同纜線一併從電腦底座抬起取出。

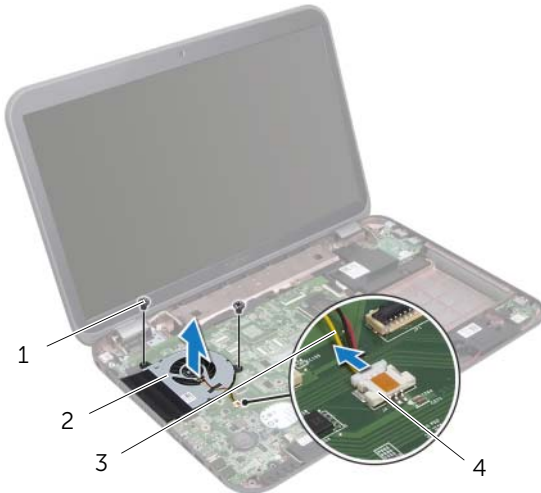

- | | |
|----------|----------|
| 1 螺絲 (2) | 2 風扇 |
| 3 風扇纜線 | 4 主機板連接器 |

裝回風扇

程序

- 1 將風扇上的螺絲孔對齊電腦底座上的孔。
- 2 裝回將風扇固定在電腦底座上的螺絲。
- 3 將風扇纜線連接至主機板連接器。

後續必要作業

- 1 裝回手掌墊。請參閱第 41 頁的「裝回手掌墊」。
- 2 按照第 29 頁的「裝回光碟機」中步驟 4 至步驟 5 的說明進行操作。
- 3 裝回基座護蓋。請參閱第 20 頁的「裝回基座護蓋」。
- 4 裝回鍵盤。請參閱第 18 頁的「裝回鍵盤」。
- 5 裝回電池。請參閱第 13 頁的「更換電池」。
- 6 按照第 9 頁的「拆裝電腦內部元件之後」中的說明進行操作。



警告：拆裝電腦內部元件之前，請先閱讀電腦隨附的安全資訊，並依照第 7 頁的「開始操作之前」中的步驟進行。如需更多安全性最佳做法資訊，請參閱 **Regulatory Compliance Homepage**（法規遵循）首頁 (dell.com/regulatory_compliance)。

卸下 LAN 板

事前準備作業

- 1 卸下電池。請參閱第 13 頁的「卸下電池」。
- 2 卸下鍵盤。請參閱第 15 頁的「卸下鍵盤」。
- 3 卸下基座護蓋。請參閱第 19 頁的「卸下基座護蓋」。
- 4 按照第 27 頁的「卸下光碟機」中步驟 1 至步驟 2 的說明進行操作。
- 5 卸下手掌墊。請參閱第 39 頁的「卸下手掌墊」。

程序

- 1 卸下用來將 LAN 板固定至電腦基座的螺絲。
- 2 小心地翻轉 LAN 板。
- 3 拉動拉式彈片，將 LAN 板纜線從 LAN 板連接器拔下。
- 4 將 LAN 板從電腦基座卸下。

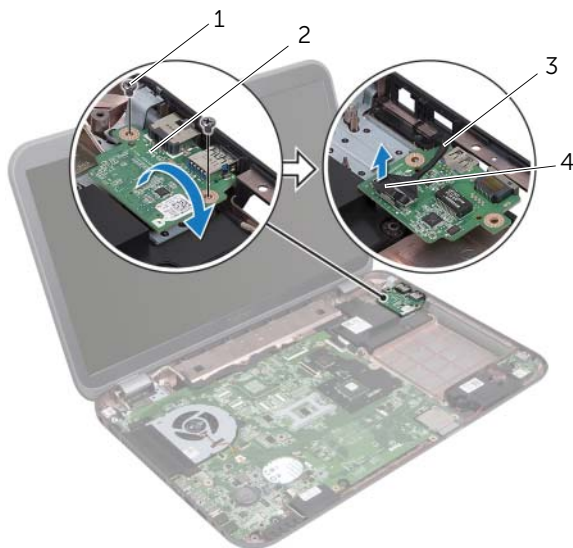

- | | |
|-----------|---------|
| 1 螺絲 (2) | 2 LAN 板 |
| 3 LAN 板纜線 | 4 拉式彈片 |

裝回 LAN 板

程序

- 1 將 LAN 板纜線連接至 LAN 板連接器。
- 2 小心翻轉 LAN 板，並將 LAN 板上的螺絲孔與電腦基座上的螺絲孔對齊。
- 3 裝回用來將 LAN 板固定至電腦基座的螺絲。

後續必要作業

- 1 裝回手掌墊。請參閱第 41 頁的「裝回手掌墊」。
- 2 按照第 29 頁的「裝回光碟機」中步驟 4 至步驟 5 的說明進行操作。
- 3 裝回基座護蓋。請參閱第 20 頁的「裝回基座護蓋」。
- 4 裝回鍵盤。請參閱第 18 頁的「裝回鍵盤」。
- 5 裝回電池。請參閱第 13 頁的「更換電池」。
- 6 按照第 9 頁的「拆裝電腦內部元件之後」中的說明進行操作。



警告：拆裝電腦內部元件之前，請先閱讀電腦隨附的安全資訊，並依照第 7 頁的「開始操作之前」中的步驟進行。如需更多安全性最佳做法資訊，請參閱 **Regulatory Compliance Homepage**（法規遵循）首頁 (dell.com/regulatory_compliance)。

卸下 LAN-USB 纜線

事前準備作業

- 1 卸下電池。請參閱第 13 頁的「卸下電池」。
- 2 卸下鍵盤。請參閱第 15 頁的「卸下鍵盤」。
- 3 卸下基座護蓋。請參閱第 19 頁的「卸下基座護蓋」。
- 4 按照第 27 頁的「卸下光碟機」中步驟 1 至步驟 2 的說明進行操作。
- 5 卸下手掌墊。請參閱第 39 頁的「卸下手掌墊」。
- 6 卸下 LAN 板。請參閱第 49 頁的「卸下 LAN 板」。

程序

- 1 拉動拉式彈片，將 USB 板纜線從 USB 板連接器拔下。
- 2 拉動拉式彈片，將 LAN-USB 纜線從主機板連接器拔下。
- 3 記下 LAN-USB 纜線的佈線並將纜線從電腦基座中的固定導軌卸下。
- 4 將 LAN-USB 纜線從電腦基座撕下。

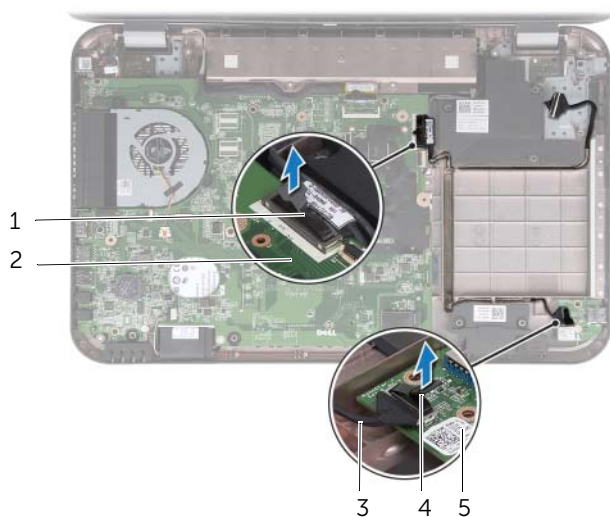

1 LAN-USB 纜線	2 主機板
3 USB 板纜線	4 拉式彈片
5 USB 板	

裝回 LAN-USB 纜線

程序

- 1 將 LAN-USB 纜線貼回電腦基座。
- 2 將 LAN-USB 纜線配接至電腦基座上的固定導軌。
- 3 將 LAN-USB 纜線連接至主機板連接器。
- 4 將 USB 板纜線連接至 USB 板連接器。

後續必要作業

- 1 裝回 LAN 板。請參閱第 51 頁的「裝回 LAN 板」。
- 2 裝回手掌墊。請參閱第 41 頁的「裝回手掌墊」。
- 3 按照第 29 頁的「裝回光碟機」中步驟 4 至步驟 5 的說明進行操作。
- 4 裝回基座護蓋。請參閱第 20 頁的「裝回基座護蓋」。
- 5 裝回鍵盤。請參閱第 18 頁的「裝回鍵盤」。
- 6 裝回電池。請參閱第 13 頁的「更換電池」。
- 7 按照第 9 頁的「拆裝電腦內部元件之後」中的說明進行操作。



警告：拆裝電腦內部元件之前，請先閱讀電腦隨附的安全資訊，並依照第 7 頁的「開始操作之前」中的步驟進行。如需更多安全性最佳做法資訊，請參閱 **Regulatory Compliance Homepage**（法規遵循）首頁 (dell.com/regulatory_compliance)。

卸下 USB 板

事前準備作業

- 1 卸下電池。請參閱第 13 頁的「卸下電池」。
- 2 卸下鍵盤。請參閱第 15 頁的「卸下鍵盤」。
- 3 卸下基座護蓋。請參閱第 19 頁的「卸下基座護蓋」。
- 4 按照第 27 頁的「卸下光碟機」中步驟 1 至步驟 2 的說明進行操作。
- 5 卸下手掌墊。請參閱第 39 頁的「卸下手掌墊」。

程序

- 1 拉動拉式彈片，將 USB 板纜線從 USB 板連接器拔下。
- 2 卸下將 USB 板固定在電腦基座上的螺絲。
- 3 將 USB 板從電腦基座抬起取出。

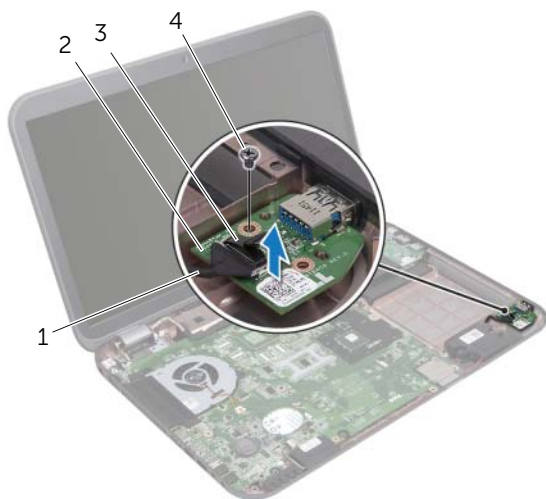

1 USB 板纜線

2 USB 板

3 拉式彈片

4 螺絲

裝回 USB 板

程序

- 1 將 USB 板上的螺絲孔對齊電腦底座上的螺絲孔。
- 2 裝回將 USB 板固定在電腦基座上的螺絲。
- 3 將 USB 板纜線連接至 USB 板連接器。

後續必要作業

- 1 裝回手掌墊。請參閱第 41 頁的「裝回手掌墊」。
- 2 按照第 29 頁的「裝回光碟機」中步驟 4 至步驟 5 的說明進行操作。
- 3 裝回基座護蓋。請參閱第 20 頁的「裝回基座護蓋」。
- 4 裝回鍵盤。請參閱第 18 頁的「裝回鍵盤」。
- 5 裝回電池。請參閱第 13 頁的「更換電池」。
- 6 按照第 9 頁的「拆裝電腦內部元件之後」中的說明進行操作。



警告：拆裝電腦內部元件之前，請先閱讀電腦隨附的安全資訊，並依照第 7 頁的「開始操作之前」中的步驟進行。如需更多安全性最佳做法資訊，請參閱 **Regulatory Compliance Homepage**（法規遵循）首頁 (dell.com/regulatory_compliance)。

卸下顯示器組件

事前準備作業

- 1 卸下電池。請參閱第 13 頁的「卸下電池」。
- 2 卸下鍵盤。請參閱第 15 頁的「卸下鍵盤」。
- 3 卸下基座護蓋。請參閱第 19 頁的「卸下基座護蓋」。
- 4 按照第 27 頁的「卸下光碟機」中步驟 1 至步驟 2 的說明進行操作。
- 5 卸下手掌墊。請參閱第 39 頁的「卸下手掌墊」。

程序

- 1 闔上顯示器並將電腦翻轉。
- 2 從迷你卡上拔下天線纜線。
請參閱第 31 頁的「卸下無線迷你卡」。
- 3 請記下天線纜線的佈線，然後小心將纜線從固定導軌取下。
- 4 翻轉電腦，然後將顯示器打開至最大角度。
- 5 向上拉動天線纜線，使其穿過電腦基座中的過線孔。
- 6 拉出拉式彈片，將顯示器纜線從主機板連接器拔下。
- 7 記下顯示器纜線佈置方式，然後小心地從佈置導軌中取出纜線。
- 8 卸下將顯示器組件固定至電腦基座的螺絲。
- 9 將顯示器組件從電腦基座抬起取出。



1 顯示器組件	2 螺絲 (4)
3 顯示器纜線	4 拉式彈片
5 天線纜線 (2)	

裝回顯示器組件

程序

- 1 將顯示器組件裝至定位，然後裝回將顯示器組件固定至電腦底座的螺絲。
- 2 將顯示器纜線穿過固定導軌，然後連接至主機板連接器。
- 3 將天線纜線配接穿過固定導軌，然後推動纜線，使其穿過電腦基座中的過線孔。
- 4 闔上顯示器並將電腦翻轉。
- 5 將天線纜線配接穿過電腦底部的固定導軌。
- 6 將天線纜線連接至迷你卡的連接器。
請參閱第 33 頁的「裝回無線迷你卡」。

後續必要作業

- 1 裝回手掌墊。請參閱第 41 頁的「裝回手掌墊」。
- 2 按照第 29 頁的「裝回光碟機」中步驟 4 至步驟 5 的說明進行操作。
- 3 裝回基座護蓋。請參閱第 20 頁的「裝回基座護蓋」。
- 4 裝回鍵盤。請參閱第 18 頁的「裝回鍵盤」。
- 5 裝回電池。請參閱第 13 頁的「更換電池」。
- 6 按照第 9 頁的「拆裝電腦內部元件之後」中的說明進行操作。

卸下顯示器前蓋

事前準備作業

- 1 卸下電池。請參閱第 13 頁的「卸下電池」。
- 2 卸下鍵盤。請參閱第 15 頁的「卸下鍵盤」。
- 3 卸下基座護蓋。請參閱第 19 頁的「卸下基座護蓋」。
- 4 按照第 27 頁的「卸下光碟機」中步驟 1 至步驟 2 的說明進行操作。
- 5 卸下手掌墊。請參閱第 39 頁的「卸下手掌墊」。
- 6 卸下顯示器組件。請參閱第 61 頁的「卸下顯示器組件」。

程序

△ 警示：顯示器前蓋極易損壞；卸下顯示器前蓋時請務必小心，以免造成損壞。

- 1 以指尖小心撬起顯示器前蓋內緣。
- 2 抬起顯示器前蓋，使其脫離顯示器組件。



1 顯示器前蓋

裝回顯示器前蓋

程序

將顯示器前蓋置於顯示板上方對齊，然後將它輕輕卡入定位。

後續必要作業

- 1 裝回顯示器組件。請參閱第 63 頁的「裝回顯示器組件」。
- 2 裝回手掌墊。請參閱第 41 頁的「裝回手掌墊」。
- 3 按照第 29 頁的「裝回光碟機」中步驟 4 至步驟 5 的說明進行操作。
- 4 裝回基座護蓋。請參閱第 20 頁的「裝回基座護蓋」。
- 5 裝回鍵盤。請參閱第 18 頁的「裝回鍵盤」。
- 6 裝回電池。請參閱第 13 頁的「更換電池」。
- 7 按照第 9 頁的「拆裝電腦內部元件之後」中的說明進行操作。

卸下顯示板

事前準備作業

- 1 卸下電池。請參閱第 13 頁的「卸下電池」。
- 2 卸下鍵盤。請參閱第 15 頁的「卸下鍵盤」。
- 3 卸下基座護蓋。請參閱第 19 頁的「卸下基座護蓋」。
- 4 按照第 27 頁的「卸下光碟機」中步驟 1 至步驟 2 的說明進行操作。
- 5 卸下手掌墊。請參閱第 39 頁的「卸下手掌墊」。
- 6 卸下顯示器組件。請參閱第 61 頁的「卸下顯示器組件」。
- 7 卸下顯示器前蓋。請參閱第 64 頁的「卸下顯示器前蓋」。

程序

- 1 卸下將顯示板固定在顯示器護蓋上的螺絲。
- 2 小心將顯示板抬起，然後將它翻面。

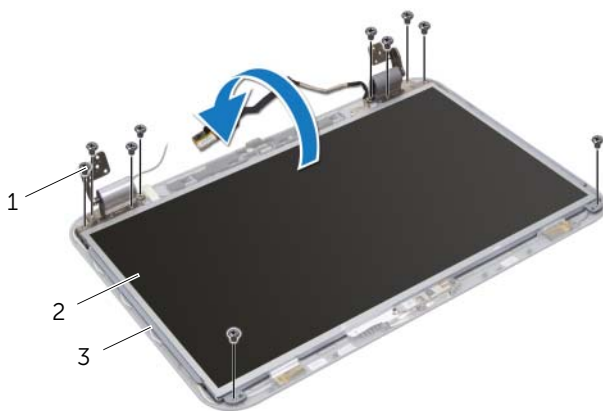

- | | |
|-----------|-------|
| 1 螺絲 (10) | 2 顯示板 |
| 3 顯示器護蓋 | |

- 3 撕起將顯示器纜線固定在顯示板連接器的膠帶，然後拔下顯示器纜線。
- 4 將顯示器纜線從顯示板背面撕下。

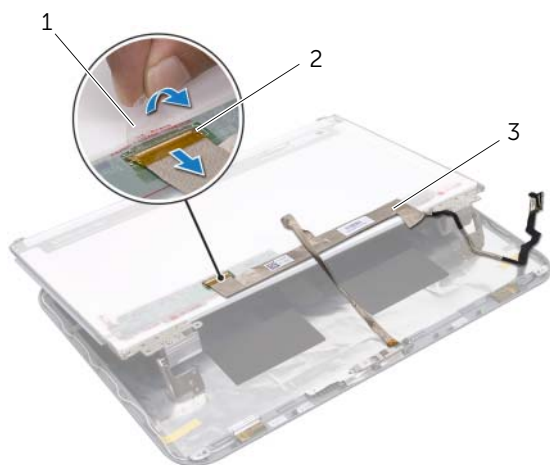

1 膠帶

2 顯示板連接器

3 顯示器纜線

- 5 翻轉顯示板，並將其置於乾淨的表面上。
- 6 卸下將顯示板托架固定至顯示板的螺絲。

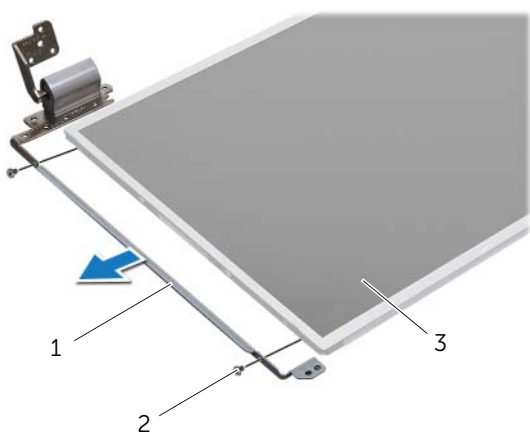

1 顯示板托架 (2)

2 螺絲 (4)

3 顯示板

裝回顯示板

程序

- 1 將顯示板托架上的螺絲孔對齊顯示板上的螺絲孔，然後裝回用來將顯示板托架固定至顯示板的螺絲。
- 2 翻轉顯示板。
- 3 將顯示器纜線貼回顯示板背面。
- 4 將顯示器纜線連接至顯示板連接器，並使用膠帶將其固定。
- 5 將顯示板上的螺絲孔對齊顯示器護蓋上的螺絲孔，然後裝回用來將顯示板固定至顯示器護蓋的螺絲。

後續必要作業

- 1 裝回顯示器前蓋。請參閱第 65 頁的「裝回顯示器前蓋」。
- 2 裝回顯示器組件。請參閱第 63 頁的「裝回顯示器組件」。
- 3 裝回手掌墊。請參閱第 41 頁的「裝回手掌墊」。
- 4 按照第 29 頁的「裝回光碟機」中步驟 4 至步驟 5 的說明進行操作。
- 5 裝回基座護蓋。請參閱第 20 頁的「裝回基座護蓋」。
- 6 裝回鍵盤。請參閱第 18 頁的「裝回鍵盤」。
- 7 裝回電池。請參閱第 13 頁的「更換電池」。
- 8 按照第 9 頁的「拆裝電腦內部元件之後」中的說明進行操作。



警告：拆裝電腦內部元件之前，請先閱讀電腦隨附的安全資訊，並依照第 7 頁的「開始操作之前」中的步驟進行。如需更多安全性最佳做法資訊，請參閱 **Regulatory Compliance Homepage**（法規遵循）首頁 (dell.com/regulatory_compliance)。

卸下攝影機模組

事前準備作業

- 1 卸下電池。請參閱第 13 頁的「卸下電池」。
- 2 卸下鍵盤。請參閱第 15 頁的「卸下鍵盤」。
- 3 卸下基座護蓋。請參閱第 19 頁的「卸下基座護蓋」。
- 4 按照第 27 頁的「卸下光碟機」中步驟 1 至步驟 2 的說明進行操作。
- 5 卸下手掌墊。請參閱第 39 頁的「卸下手掌墊」。
- 6 卸下顯示器組件。請參閱第 61 頁的「卸下顯示器組件」。
- 7 卸下顯示器前蓋。請參閱第 64 頁的「卸下顯示器前蓋」。

程序

- 1 卸下將顯示板固定在顯示器護蓋上的螺絲。
- 2 小心將顯示板抬起，然後將它翻面。

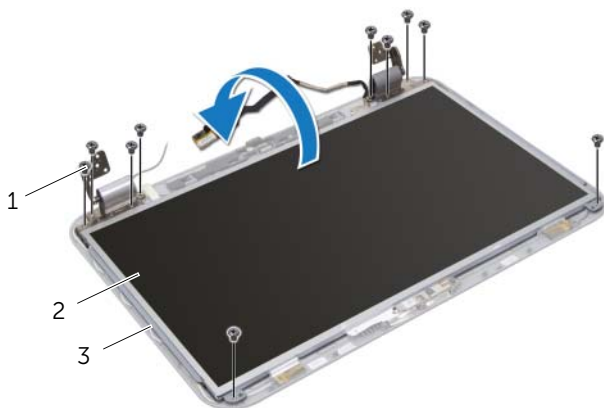

1 螺絲 (10)

2 顯示板

3 顯示器護蓋

- 3 將攝影機模組從顯示器護蓋撬起。
- 4 翻轉攝影機模組。
- 5 撕下用來將攝影機纜線固定至攝影機模組的膠帶。
- 6 從攝影機模組連接器上拔下攝影機纜線。
- 7 提起攝影機模組，使其脫離顯示器護蓋。

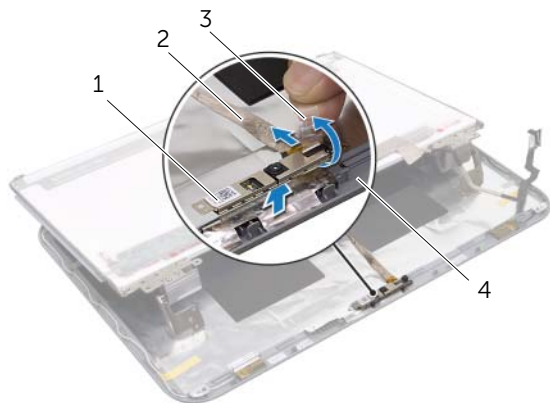

1 攝影機模組	2 攝影機纜線
3 膠帶	4 顯示器護蓋

裝回攝影機模組

程序

- 1 將攝影機纜線連接至攝影機模組連接器，並使用膠帶將其固定。
- 2 使用顯示器護蓋上的定位導柱將攝影機模組置於定位，並將攝影機模組貼回顯示器護蓋。
- 3 將顯示板上的螺絲孔與顯示器護蓋上的螺絲孔對齊。
- 4 裝回將顯示板固定在顯示器護蓋上的螺絲。

後續必要作業

- 1 裝回顯示器前蓋。請參閱第 65 頁的「裝回顯示器前蓋」。
- 2 裝回顯示器組件。請參閱第 63 頁的「裝回顯示器組件」。
- 3 裝回手掌墊。請參閱第 41 頁的「裝回手掌墊」。
- 4 按照第 29 頁的「裝回光碟機」中步驟 4 至步驟 5 的說明進行操作。
- 5 裝回基座護蓋。請參閱第 20 頁的「裝回基座護蓋」。
- 6 裝回鍵盤。請參閱第 18 頁的「裝回鍵盤」。
- 7 裝回電池。請參閱第 13 頁的「更換電池」。
- 8 按照第 9 頁的「拆裝電腦內部元件之後」中的說明進行操作。





警告：拆裝電腦內部元件之前，請先閱讀電腦隨附的安全資訊，並依照第 7 頁的「開始操作之前」中的步驟進行。如需更多安全性最佳做法資訊，請參閱 **Regulatory Compliance Homepage**（法規遵循）首頁 (dell.com/regulatory_compliance)。

卸下主機板

事前準備作業

- 1 卸下電池。請參閱第 13 頁的「卸下電池」。
- 2 卸下鍵盤。請參閱第 15 頁的「卸下鍵盤」。
- 3 卸下基座護蓋。請參閱第 19 頁的「卸下基座護蓋」。
- 4 卸下記憶體模組。請參閱第 21 頁的「卸下記憶體模組」。
- 5 按照第 23 頁的「卸下硬碟機」中步驟 1 至步驟 3 的說明進行操作。
- 6 按照第 27 頁的「卸下光碟機」中步驟 1 至步驟 2 的說明進行操作。
- 7 卸下 mSATA 卡。第 35 頁的「卸下 mSATA 卡」。
- 8 卸下無線迷你卡。請參閱第 31 頁的「卸下無線迷你卡」。
- 9 卸下手掌墊。請參閱第 39 頁的「卸下手掌墊」。
- 10 卸下風扇。請參閱第 47 頁的「卸下風扇」。

程序

-  註：您電腦的服務標籤位在主機板上。
在更換主機板後，您必須在 BIOS 中輸入服務標籤。
 -  註：將纜線從主機板拔下之前，請先記下連接器的位置，以便在更換主機板組件後，可以將它們連接回正確位置。
- 1 關上顯示器並將電腦翻轉。
 - 2 將次低音喇叭纜線從主機板連接器拔下。

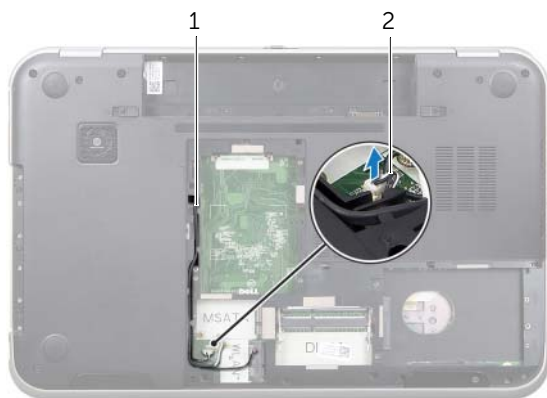

1 次低音喇叭纜線佈線

2 次低音喇叭纜線

- 3 翻轉電腦，然後將顯示器打開至最大角度。
- 4 拉動拉式彈片，將顯示器纜線和 LAN-USB 纜線從主機板連接器拔下。
- 5 將喇叭纜線從主機板連接器拔下。
- 6 卸下將主機板組件固定至電腦基座的螺絲。
- 7 卸下將電源變壓器連接埠固定至電腦基座的螺絲。
- 8 小心地傾斜抬起主機板組件，並將主機板上的連接器從電腦基座的插槽鬆開。

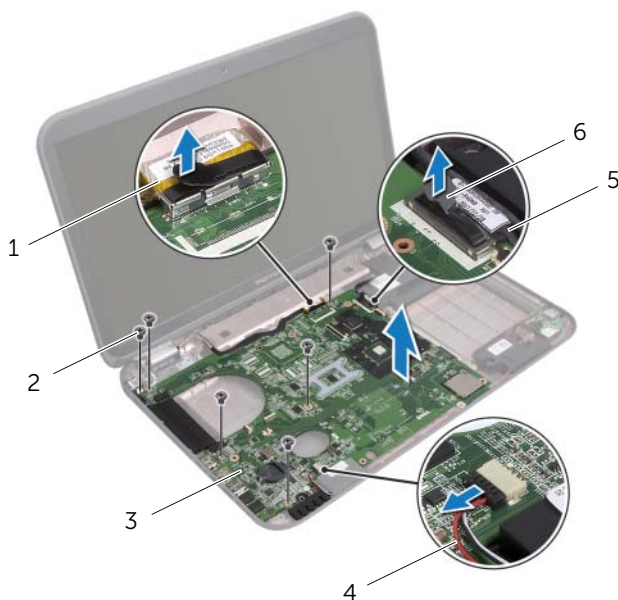

1 顯示器纜線	2 螺絲 (6)
3 主機板組件	4 喇叭纜線
5 LAN-USB 纜線	6 拉式彈片

- 9 將主機板組件連同電源變壓器連接埠纜線一起翻轉過來。
- 10 從主機板連接器拔下電源變壓器纜線。

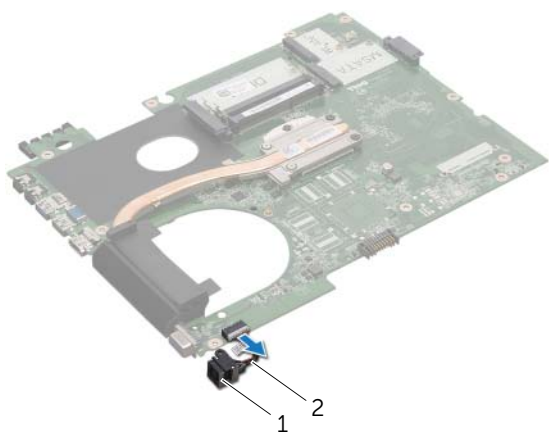

1 電源變壓器連接埠

2 電源變壓器連接埠纜線

- 11 卸下散熱器。請參閱第 81 頁的「卸下散熱器」。
- 12 卸下處理器。請參閱第 85 頁的「卸下處理器」。

更換主機板

程序

- 1 裝回處理器。請參閱第 87 頁的「裝回處理器」。
- 2 裝回散熱器。請參閱第 83 頁的「裝回散熱器」。
- 3 將電源變壓器纜線連接至主機板連接器。
- 4 翻轉主機板組件。
- 5 將主機板組件上的連接器推入電腦基座上的插槽。
- 6 裝回將主機板組件固定至電腦基座的螺絲。
- 7 將電源變壓器連接埠上的螺絲孔對齊電腦底座上的螺絲孔。
- 8 裝回將電源變壓器連接埠固定至電腦基座的螺絲。
- 9 將顯示器纜線、喇叭纜線和 LAN-USB 纜線連接至主機板上的連接器。
- 10 闔上顯示器並將電腦翻轉。
- 11 將次低音喇叭纜線連接至主機板連接器。

後續必要作業

- 1 裝回風扇。請參閱第 48 頁的「裝回風扇」。
- 2 裝回手掌墊。請參閱第 41 頁的「裝回手掌墊」。
- 3 裝回無線迷你卡。請參閱第 33 頁的「裝回無線迷你卡」。
- 4 裝回 mSATA 卡。請參閱第 37 頁的「裝回 mSATA 卡」。
- 5 按照第 29 頁的「裝回光碟機」中步驟 4 至步驟 5 的說明進行操作。
- 6 按照第 26 頁的「裝回硬碟機」中步驟 4 至步驟 6 的說明進行操作。
- 7 裝回記憶體模組。請參閱第 22 頁的「裝回記憶體模組」。
- 8 裝回基座護蓋。請參閱第 20 頁的「裝回基座護蓋」。
- 9 裝回鍵盤。請參閱第 18 頁的「裝回鍵盤」。
- 10 裝回電池。請參閱第 13 頁的「更換電池」。
- 11 按照第 9 頁的「拆裝電腦內部元件之後」中的說明進行操作。

在 BIOS 中輸入服務標籤

- 1 開啓電腦。
- 2 在 POST 期間按下 <F2> 鍵以進入系統設定程式。
- 3 導覽至 Main (主要) 標籤，然後在 Service Tag Setting (服務標籤設定) 欄位中輸入服務標籤。



警告：拆裝電腦內部元件之前，請先閱讀電腦隨附的安全資訊，並依照第 7 頁的「開始操作之前」中的步驟進行。如需更多安全性最佳做法資訊，請參閱 **Regulatory Compliance Homepage**（法規遵循）首頁 (dell.com/regulatory_compliance)。

卸下散熱器

事前準備作業

- 1 卸下電池。請參閱第 13 頁的「卸下電池」。
- 2 卸下鍵盤。請參閱第 15 頁的「卸下鍵盤」。
- 3 卸下基座護蓋。請參閱第 19 頁的「卸下基座護蓋」。
- 4 卸下記憶體模組。請參閱第 21 頁的「卸下記憶體模組」。
- 5 按照第 23 頁的「卸下硬碟機」中步驟 1 至步驟 3 的說明進行操作。
- 6 按照第 27 頁的「卸下光碟機」中步驟 1 至步驟 2 的說明進行操作。
- 7 卸下 mSATA 卡。第 35 頁的「卸下 mSATA 卡」。
- 8 卸下無線迷你卡。請參閱第 31 頁的「卸下無線迷你卡」。
- 9 卸下手掌墊。請參閱第 39 頁的「卸下手掌墊」。
- 10 卸下風扇。請參閱第 47 頁的「卸下風扇」。
- 11 按照第 75 頁的「卸下主機板」中步驟 1 至步驟 10 的說明進行操作。

程序

- 1 按順序（如散熱器上指示的順序）旋鬆將散熱器固定在主機板上的緊固螺絲。
- 2 提起散熱器，使其脫離主機板。

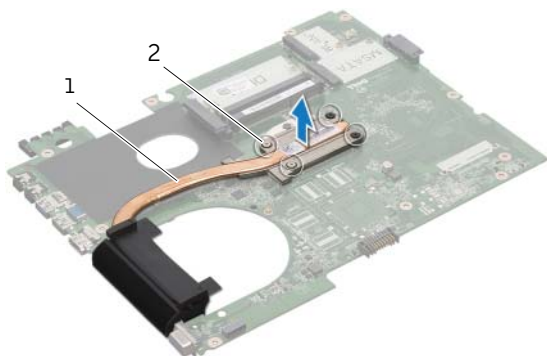

1 散熱器

2 緊固螺絲 (4)

裝回散熱器

程序



註：如果要將原來的主機板和散熱器重新安裝在一起，則可以重新使用原來的散熱膏。如果要更換主機板或散熱器，則應使用套件隨附的導熱散熱片以確保導熱性。

- 1 清潔散熱器底部的散熱膏並重新塗上散熱膏。
- 2 將散熱器上的螺絲孔與主機板上的螺絲孔對齊。
- 3 按順序（如散熱器上指示的順序）鎖緊將散熱器固定在主機板上的緊固螺絲。

後續必要作業

- 1 按照第 79 頁的「更換主機板」中步驟 3 至步驟 11 的說明進行操作。
- 2 裝回風扇。請參閱第 48 頁的「裝回風扇」。
- 3 裝回手掌墊。請參閱第 41 頁的「裝回手掌墊」。
- 4 裝回鍵盤。請參閱第 18 頁的「裝回鍵盤」。
- 5 裝回無線迷你卡。請參閱第 33 頁的「裝回無線迷你卡」。
- 6 裝回 mSATA 卡。請參閱第 37 頁的「裝回 mSATA 卡」。
- 7 按照第 29 頁的「裝回光碟機」中步驟 4 至步驟 5 的說明進行操作。
- 8 按照第 26 頁的「裝回硬碟機」中步驟 4 至步驟 6 的說明進行操作。
- 9 裝回記憶體模組。請參閱第 22 頁的「裝回記憶體模組」。
- 10 裝回基座護蓋。請參閱第 20 頁的「裝回基座護蓋」。
- 11 裝回電池。請參閱第 13 頁的「更換電池」。
- 12 按照第 9 頁的「拆裝電腦內部元件之後」中的說明進行操作。



警告：拆裝電腦內部元件之前，請先閱讀電腦隨附的安全資訊，並依照第 7 頁的「開始操作之前」中的步驟進行。如需更多安全性最佳做法資訊，請參閱 **Regulatory Compliance Homepage**（法規遵循）首頁 (dell.com/regulatory_compliance)。

卸下處理器

事前準備作業

- 1 卸下電池。請參閱第 13 頁的「卸下電池」。
- 2 卸下鍵盤。請參閱第 15 頁的「卸下鍵盤」。
- 3 卸下基座護蓋。請參閱第 19 頁的「卸下基座護蓋」。
- 4 卸下記憶體模組。請參閱第 21 頁的「卸下記憶體模組」。
- 5 按照第 23 頁的「卸下硬碟機」中步驟 1 至步驟 3 的說明進行操作。
- 6 按照第 27 頁的「卸下光碟機」中步驟 1 至步驟 2 的說明進行操作。
- 7 卸下 mSATA 卡。第 35 頁的「卸下 mSATA 卡」。
- 8 卸下無線迷你卡。請參閱第 31 頁的「卸下無線迷你卡」。
- 9 卸下手掌墊。請參閱第 39 頁的「卸下手掌墊」。
- 10 卸下風扇。請參閱第 47 頁的「卸下風扇」。
- 11 按照第 75 頁的「卸下主機板」中步驟 1 至步驟 10 的說明進行操作。
- 12 卸下散熱器。請參閱第 81 頁的「卸下散熱器」。

程序

1 若要鬆開 ZIF 插槽，請使用小型扁頭螺絲起子，然後以逆時針方向轉動 ZIF 插槽 Cam 螺絲到底。

△ 警示：為確保處理器最得最佳冷卻效果，請勿碰觸處理器冷卻組件上的熱傳遞區。皮膚上的油脂會降低導熱散熱片的導熱能力。

△ 警示：在卸下處理器模組時，將模組筆直拉出。請小心處理，不要折彎處理器模組上的插腳。

2 從 ZIF 插槽中提出處理器模組。

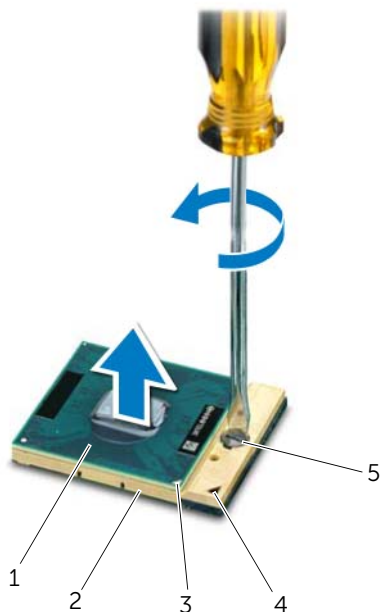

1	處理器	2	ZIF 插槽
3	處理器邊角插腳 1	4	ZIF 插槽邊角插腳 1
5	ZIF 插槽 Cam 螺絲		

裝回處理器

程序



註：如果您安裝的是全新處理器，將會隨附新的散熱組件，包括自黏式導熱散熱片或新的導熱散熱片及圖示正確安裝的說明文件。

- 1 將處理器模組的插腳 1 邊角與 ZIF 插槽的插腳 1 邊角對齊，然後插入處理器模組。



註：處理器模組的插腳 1 邊角上的三角形會與 ZIF 插槽的插腳 1 邊角上的三角形對齊。處理器模組正確安裝後，全部四個邊角應在同一高度對齊。如果模組有一或多個邊角比較高，就無法將模組正確插入。



警示：為避免使處理器受損，請握住螺絲起子，以便在轉動 Cam 螺絲時，使螺絲起子與處理器成直角。

- 2 沿順時針方向轉動凸輪螺絲來擰緊 ZIF 插槽，以將處理器模組固定在主機板上。

後續必要作業

- 1 裝回散熱器。請參閱第 83 頁的「裝回散熱器」。
- 2 按照第 79 頁的「更換主機板」中步驟 3 至步驟 11 的說明進行操作。
- 3 裝回風扇。請參閱第 48 頁的「裝回風扇」。
- 4 裝回手掌墊。請參閱第 41 頁的「裝回手掌墊」。
- 5 裝回無線迷你卡。請參閱第 33 頁的「裝回無線迷你卡」。
- 6 裝回 mSATA 卡。請參閱第 37 頁的「裝回 mSATA 卡」。
- 7 按照第 29 頁的「裝回光碟機」中步驟 4 至步驟 5 的說明進行操作。
- 8 按照第 26 頁的「裝回硬碟機」中步驟 4 至步驟 6 的說明進行操作。
- 9 裝回記憶體模組。請參閱第 22 頁的「裝回記憶體模組」。
- 10 裝回基座護蓋。請參閱第 20 頁的「裝回基座護蓋」。
- 11 裝回鍵盤。請參閱第 18 頁的「裝回鍵盤」。
- 12 裝回電池。請參閱第 13 頁的「更換電池」。
- 13 按照第 9 頁的「拆裝電腦內部元件之後」中的說明進行操作。



警告：拆裝電腦內部元件之前，請先閱讀電腦隨附的安全資訊，並依照第 7 頁的「開始操作之前」中的步驟進行。如需更多安全性最佳做法資訊，請參閱 **Regulatory Compliance Homepage**（法規遵循）首頁 (dell.com/regulatory_compliance)。

卸下電源變壓器連接埠

事前準備作業

- 1 卸下電池。請參閱第 13 頁的「卸下電池」。
- 2 卸下鍵盤。請參閱第 15 頁的「卸下鍵盤」。
- 3 卸下基座護蓋。請參閱第 19 頁的「卸下基座護蓋」。
- 4 卸下記憶體模組。請參閱第 21 頁的「卸下記憶體模組」。
- 5 按照第 23 頁的「卸下硬碟機」中步驟 1 至步驟 3 的說明進行操作。
- 6 按照第 27 頁的「卸下光碟機」中步驟 1 至步驟 2 的說明進行操作。
- 7 卸下 mSATA 卡。第 35 頁的「卸下 mSATA 卡」。
- 8 卸下無線迷你卡。請參閱第 31 頁的「卸下無線迷你卡」。
- 9 卸下手掌墊。請參閱第 39 頁的「卸下手掌墊」。
- 10 卸下風扇。請參閱第 47 頁的「卸下風扇」。
- 11 按照第 75 頁的「卸下主機板」中步驟 1 至步驟 9 的說明進行操作。

程序

從主機板連接器拔下電源變壓器纜線。

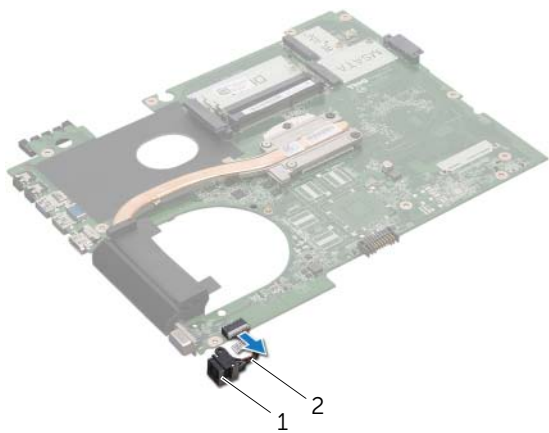

1 電源變壓器連接埠

2 電源變壓器連接埠纜線

裝回電源變壓器連接埠

程序

將電源變壓器纜線連接至主機板連接器。

後續必要作業

- 1 按照第 79 頁的「更換主機板」中步驟 4 至步驟 11 的說明進行操作。
- 2 裝回風扇。請參閱第 48 頁的「裝回風扇」。
- 3 裝回手掌墊。請參閱第 41 頁的「裝回手掌墊」。
- 4 裝回無線迷你卡。請參閱第 33 頁的「裝回無線迷你卡」。
- 5 裝回 mSATA 卡。請參閱第 37 頁的「裝回 mSATA 卡」。
- 6 按照第 29 頁的「裝回光碟機」中步驟 4 至步驟 5 的說明進行操作。
- 7 按照第 26 頁的「裝回硬碟機」中步驟 4 至步驟 6 的說明進行操作。
- 8 裝回記憶體模組。請參閱第 22 頁的「裝回記憶體模組」。
- 9 裝回基座護蓋。請參閱第 20 頁的「裝回基座護蓋」。
- 10 裝回鍵盤。請參閱第 18 頁的「裝回鍵盤」。
- 11 裝回電池。請參閱第 13 頁的「更換電池」。
- 12 按照第 9 頁的「拆裝電腦內部元件之後」中的說明進行操作。



警告：拆裝電腦內部元件之前，請先閱讀電腦隨附的安全資訊，並依照第 7 頁的「開始操作之前」中的步驟進行。如需更多安全性最佳做法資訊，請參閱 **Regulatory Compliance Homepage**（法規遵循）首頁 (dell.com/regulatory_compliance)。

卸下喇叭

事前準備作業

- 1 卸下電池。請參閱第 13 頁的「卸下電池」。
- 2 卸下鍵盤。請參閱第 15 頁的「卸下鍵盤」。
- 3 卸下基座護蓋。請參閱第 19 頁的「卸下基座護蓋」。
- 4 卸下記憶體模組。請參閱第 21 頁的「卸下記憶體模組」。
- 5 按照第 23 頁的「卸下硬碟機」中步驟 1 至步驟 3 的說明進行操作。
- 6 按照第 27 頁的「卸下光碟機」中步驟 1 至步驟 2 的說明進行操作。
- 7 卸下 mSATA 卡。第 35 頁的「卸下 mSATA 卡」中的步驟進行。
- 8 卸下無線迷你卡。請參閱第 31 頁的「卸下無線迷你卡」。
- 9 卸下手掌墊。請參閱第 39 頁的「卸下手掌墊」。
- 10 卸下風扇。請參閱第 47 頁的「卸下風扇」。
- 11 按照第 75 頁的「卸下主機板」中步驟 1 至步驟 8 的說明進行操作。

程序

- 1 記下喇叭纜線的佈線，然後將它從電腦基座的固定導軌卸下。
- 2 將喇叭連同纜線一併從電腦基座抬起取出。

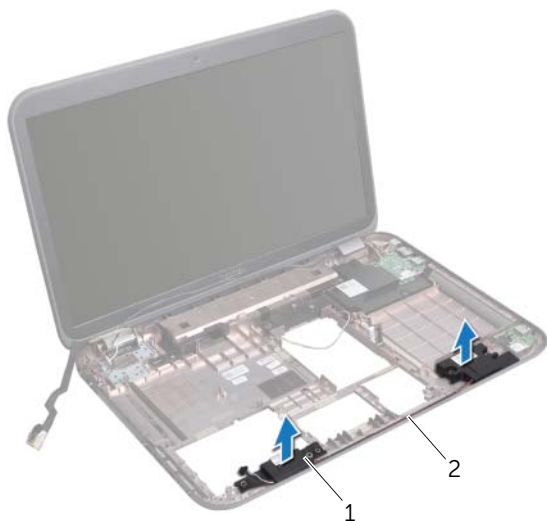

1 喇叭 (2)

2 喇叭纜線的佈線

裝回喇叭

程序

- 1 將喇叭纜線從電腦基座上的固定導軌中穿過。
- 2 使用電腦基座上的對齊導柱將喇叭置於定位。

後續必要作業

- 1 按照第 79 頁的「更換主機板」中步驟 5 至步驟 11 的說明進行操作。
- 2 裝回風扇。請參閱第 48 頁的「裝回風扇」。
- 3 裝回手掌墊。請參閱第 41 頁的「裝回手掌墊」。
- 4 裝回無線迷你卡。請參閱第 33 頁的「裝回無線迷你卡」。
- 5 裝回 mSATA 卡。請參閱第 37 頁的「裝回 mSATA 卡」。
- 6 按照第 29 頁的「裝回光碟機」中步驟 4 至步驟 5 的說明進行操作。
- 7 按照第 26 頁的「裝回硬碟機」中步驟 4 至步驟 6 的說明進行操作。
- 8 裝回記憶體模組。請參閱第 22 頁的「裝回記憶體模組」。
- 9 裝回基座護蓋。請參閱第 20 頁的「裝回基座護蓋」。
- 10 裝回鍵盤。請參閱第 18 頁的「裝回鍵盤」。
- 11 裝回電池。請參閱第 13 頁的「更換電池」。
- 12 按照第 9 頁的「拆裝電腦內部元件之後」中的說明進行操作。



警告：拆裝電腦內部元件之前，請先閱讀電腦隨附的安全資訊，並依照第 7 頁的「開始操作之前」中的步驟進行。如需更多安全性最佳做法資訊，請參閱 **Regulatory Compliance Homepage**（法規遵循）首頁 (dell.com/regulatory_compliance)。

卸下次低音喇叭

事前準備作業

- 1 卸下電池。請參閱第 13 頁的「卸下電池」。
- 2 卸下鍵盤。請參閱第 15 頁的「卸下鍵盤」。
- 3 卸下基座護蓋。請參閱第 19 頁的「卸下基座護蓋」。
- 4 卸下記憶體模組。請參閱第 21 頁的「卸下記憶體模組」。
- 5 按照第 23 頁的「卸下硬碟機」中步驟 1 至步驟 3 的說明進行操作。
- 6 按照第 27 頁的「卸下光碟機」中步驟 1 至步驟 2 的說明進行操作。
- 7 卸下 mSATA 卡。第 35 頁的「卸下 mSATA 卡」。
- 8 卸下無線迷你卡。請參閱第 31 頁的「卸下無線迷你卡」。
- 9 卸下手掌墊。請參閱第 39 頁的「卸下手掌墊」。
- 10 卸下風扇。請參閱第 47 頁的「卸下風扇」。
- 11 按照第 75 頁的「卸下主機板」中步驟 1 至步驟 8 的說明進行操作。

程序

- 1 記下次低音喇叭纜線的佈線並將纜線從電腦基座中的固定導軌卸下。
- 2 將次低音喇叭連同纜線一併從電腦基座抬起取出。



1 次低音喇叭

裝回次低音喇叭

程序

- 1 使用電腦基座上的對齊導柱將次低音喇叭置於定位。
- 2 將次低音喇叭纜線穿過電腦基座上的固定導軌。

後續必要作業

- 1 按照第 79 頁的「更換主機板」中步驟 5 至步驟 11 的說明進行操作。
- 2 裝回風扇。請參閱第 48 頁的「裝回風扇」。
- 3 裝回手掌墊。請參閱第 41 頁的「裝回手掌墊」。
- 4 裝回無線迷你卡。請參閱第 33 頁的「裝回無線迷你卡」。
- 5 裝回 mSATA 卡。請參閱第 37 頁的「裝回 mSATA 卡」。
- 6 按照第 29 頁的「裝回光碟機」中步驟 4 至步驟 5 的說明進行操作。
- 7 按照第 26 頁的「裝回硬碟機」中步驟 4 至步驟 6 的說明進行操作。
- 8 裝回記憶體模組。請參閱第 22 頁的「裝回記憶體模組」。
- 9 裝回基座護蓋。請參閱第 20 頁的「裝回基座護蓋」。
- 10 裝回鍵盤。請參閱第 18 頁的「裝回鍵盤」。
- 11 裝回電池。請參閱第 13 頁的「更換電池」。
- 12 按照第 9 頁的「拆裝電腦內部元件之後」中的說明進行操作。

當有更新可用或更換主機板時，可能需要更新 BIOS。

若要更新 BIOS，請：

- 1 開啓電腦。
- 2 連至 support.dell.com/support/downloads。
- 3 找到適合您電腦的 BIOS 更新檔案：



註：電腦的服務標籤位於電腦底部的標籤上。若要獲得更多資訊，請參閱您電腦隨附的《快速入門指南》。

如果已有電腦的服務標籤或快速服務代碼：

- a 在 **Service Tag**（服務標籤）或 **Express Service Code**（快速服務代碼）欄位中輸入您電腦的服務標籤或快速服務代碼。
- b 按一下 **Submit**（提交），繼續執行步驟 4。

如果您沒有電腦的服務標籤或快速服務代碼：

- a 選擇下列其中一個選項：
 - **Automatically detect my Service Tag for me**（自動偵測我的服務標籤）
 - **Choose from My Products and Services List**（從我的產品和服務清單中選擇）
 - **Choose from a list of all Dell products**（從所有 Dell 產品清單中選擇）
 - b 按一下 **Continue**（繼續），然後依螢幕指示操作。
- 4 螢幕上會顯示結果清單。按一下 **BIOS**。
 - 5 按一下 **Download File**（下載檔案）以下載最新的 BIOS 檔案。
 - 6 在下方的 **Please select your download method**（請選擇下載方式）視窗中，按一下 **For Single File Download via Browser**（透過瀏覽器下載單一檔案），然後按一下 **Download Now**（立即下載）。
 - 7 在 **Save As**（另存新檔）視窗中，選擇要將檔案下載在您電腦上的適當位置。
 - 8 如果出現 **Download Complete**（下載完成）視窗，請按一下 **Close**（關閉）。
 - 9 導覽至已下載 BIOS 更新檔案所在的資料夾。
資料夾中會出現檔案圖示，而且標題和已下載的 BIOS 更新檔案相同。
 - 10 連按兩下 BIOS 更新檔案圖示，然後依照畫面上的指示進行。

